



de

en

fr

it

nl

es

pt

sv

no

pl

ru

cs

Kaffeesatzabwurf-/Restwasserablauf-Set X8/X6

Bedienungsanleitung

Coffee grounds disposal / drip drain set X8/X6

Instructions for use

Set d'éjection de marc de café / évacuation de l'eau résiduelle X8/X6

Mode d'emploi

Set espulsione dei fondi di caffè / scarico acqua residua X8/X6

Istruzioni per l'uso

Set afvoer koffieresidu / restwater X8/X6

Gebruiksaanwijzing

Juego de expulsión automática de posos y agua sobrante X8/X6

Modo de empleo

Kit de eliminação das borras de café / escoamento da água residual X8/X6

Manual de instruções

Kaffesumputkast-/droppvattenavrinnings-set X8/X6

Bruksanvisning

Sett for kaffegrututkast/restvannsavløp for X8/X6

Instruksjonsbok

Zestaw do usuwania fusów / odprowadzania nadmiaru wody X8/X6

Instrukcja obsługi

**Комплект деталей для выброса кофейных отходов /
отвода остаточной воды X8/X6**

Руководство по эксплуатации

Sada pro shoz kávové sedliny / odtok zbytkové vody X8/X6

Návod k obsluze

Inhaltsverzeichnis

- Lieferumfang 2
- 1 Benötigtes Werkzeug 3
- 2 Installation 3
 - Vorbereitung..... 3
 - Kaffeesatzabwurf 3
 - Restwasserablauf 3
 - Abschließende Arbeiten..... 4
- 3 JURA-Kontakte 4

Lieferumfang



Hinweis zum Betrieb des Kaffeevollautomaten mit Kaffeesatzabwurf-/Restwasserablauf-Set:
Um den Kaffeesatz-Zähler des Kaffeevollautomaten zu deaktivieren, müssen Sie die Option »Kaffeesatz-Direktabwurf« mittels Customer Software aktivieren.

1 Benötigtes Werkzeug

- Bohrmaschine
- Feile
- zusätzlich für Kaffeessatzabwurf
 - Kronenbohrer \varnothing 60 mm
 - Kronenbohrer \varnothing 70 mm
- zusätzlich für Restwasserablauf
 - Bohrer \varnothing 10 mm
 - Kronenbohrer mind. \varnothing 35 mm

2 Installation

Vorbereitung

- ▶ Kaffevollautomat ausschalten.
- ▶ Netzstecker aus Netzsteckdose entfernen.
- ▶ Wassertank entfernen.
- ▶ Aromaschutzdeckel des Bohnenbehälters **abschließen**.
- ▶ Restwasserschale und Kaffeessatzbehälter entfernen.

Kaffeessatzabwurf

- ▶ Loch in Unterseite der Restwasserschale bohren (Kronenbohrer \varnothing 60 mm).



- ▶ Bohrloch mit einer Feile entgraten.
- ▶ Kaffeessatztrichter in Restwasserschale einsetzen.



- ▶ Loch für Kaffeessatzabwurf in Tischplatte bohren (Kronenbohrer \varnothing 70 mm). Positionierung siehe Abbildung auf letzter Seite dieser Bedienungsanleitung.
- ▶ Kaffevollautomat vorsichtig auf die Rückseite legen.
- ▶ Runde Abdeckung entfernen.

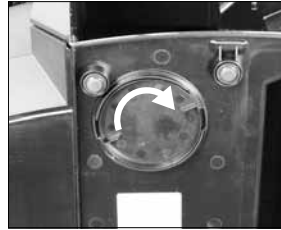

- ▶ Rohrstück einsetzen und festdrehen.

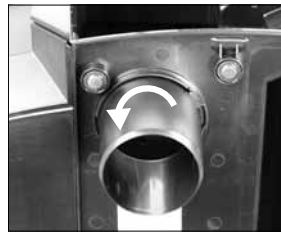

- ▶ Kaffevollautomat mit Rohrstück in die Bohrung der Tischplatte setzen bzw. Restwasserablauf installieren (siehe folgender Abschnitt).

Restwasserablauf

- ▶ Loch für Ventil in Restwasserschale bohren (Bohrer \varnothing 10 mm).

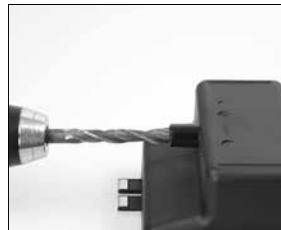

- ▶ Bohrloch mit einer Feile entgraten.

- ▶ Ventil einsetzen (Ventilkörper und Druckfeder von außen, roter O-Ring von innen).

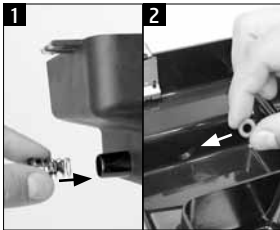

- ▶ Loch für Restwasserschlauch in Tischplatte bohren (Kronenbohrer mind. \varnothing 35 mm; Abstand zum Gerät mind. 40 mm). Positionierung siehe Abbildung auf letzter Seite dieser Bedienungsanleitung.
- ▶ Kaffeevollautomat vorsichtig auf die Rückseite legen.
- ▶ Restwasserschlauch in Führung einklicken.

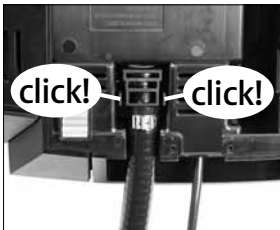

- ▶ Kaffeevollautomat wieder aufstellen.
- ▶ Restwasserschlauch durch die Bohrung in Tischplatte führen.

Abschließende Arbeiten

- ▶ Restwasserschale einsetzen.
- ▶ Wassertank einsetzen.
- ▶ Netzstecker in Netzsteckdose stecken.
- ▶ Kaffeevollautomat einschalten.

3 JURA-Kontakte

JURA Elektroapparate AG
Kaffeeweltstrasse 10
CH-4626 Niederbuchsiten
Tel. +41 (0)62 38 98 233

@ Weitere Kontaktdaten für Ihr Land finden Sie online unter www.jura.com.

Table of contents

Supplied as standard	5
1 Tools required.....	6
2 Installation	6
Preparation	6
Coffee grounds disposal function.....	6
Drip drain	6
Final jobs	7
3 JURA contact details	7

Supplied as standard

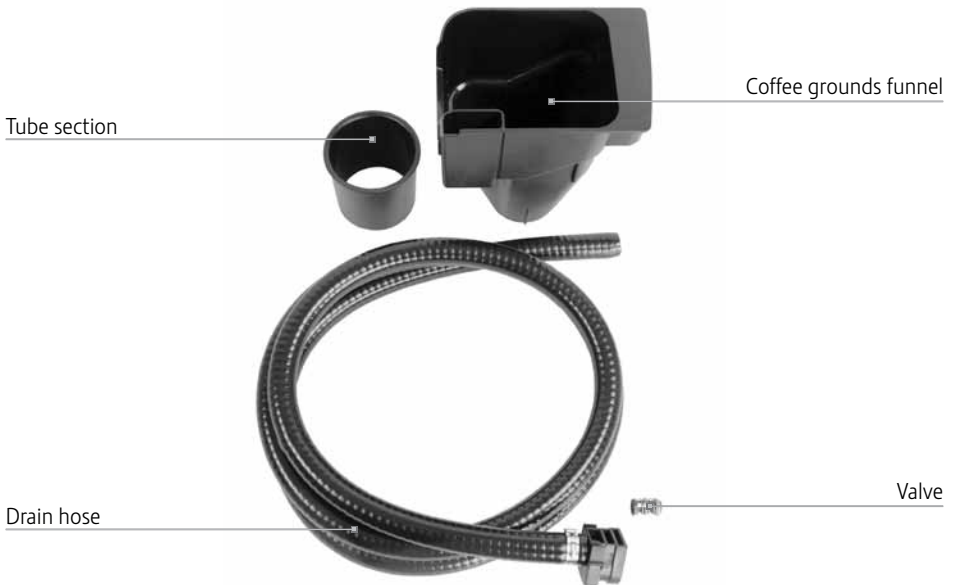

Information about operating the coffee machine with the coffee grounds disposal / drip drain set:

To deactivate the coffee machine's coffee grounds counter, you must activate the direct disposal option using the customer software.

1 Tools required

- Drill
- File
- In addition for coffee grounds disposal function
 - 60 mm core drill bit
 - 70 mm core drill bit
- In addition for drip drain
 - 10 mm drill bit
 - Core drill bit of at least 35 mm

2 Installation

Preparation

- ▶ Switch off coffee machine.
- ▶ Unplug from the power socket.
- ▶ Remove the water tank.
- ▶ **Lock** the aroma preservation cover of the bean container.
- ▶ Remove drip tray and coffee grounds container.

Coffee grounds disposal function

- ▶ Drill hole in underside of drip tray (with 60 mm core drill bit).



- ▶ Deburr drilled hole with a file.
- ▶ Fit coffee grounds funnel in drip tray.



- ▶ Drill hole for coffee grounds disposal in tabletop (70 mm core drill bit). For position, see illustration on last page of these instructions for use.
- ▶ Carefully lay the coffee machine on its back.
- ▶ Remove round cover.

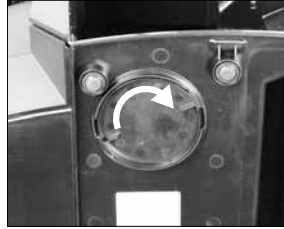

- ▶ Insert tube section and tighten.

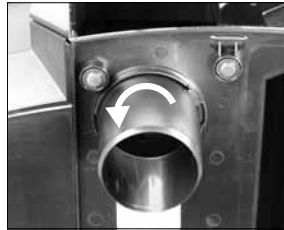

- ▶ Place coffee machine and tube section in tabletop hole and/or install drip drain (see following section).

Drip drain

- ▶ Drill hole for valve in drip tray (10 mm drill bit).

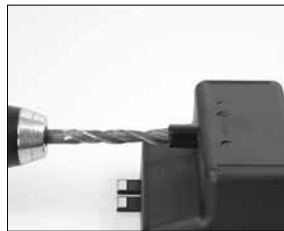

- ▶ Deburr drilled hole with a file.

- ▶ Insert valve (valve body and pressure spring from outside, red O-ring from inside).

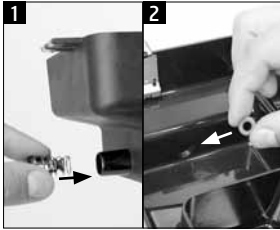

3 JURA contact details

JURA Elektroapparate AG
 Kaffeeweltstrasse 10
 CH-4626 Niederbuchsiten
 Tel. +41 (0)62 38 98 233

- @ You will find additional contact details for your country at www.jura.com.

- ▶ Drill hole for drain hose in tabletop (core drill bit of at least 35 mm; distance from machine of at least 40 mm). For position, see illustration on last page of these instructions for use.
- ▶ Carefully lay the coffee machine on its back.
- ▶ Slide drain hose into guide until it clicks.

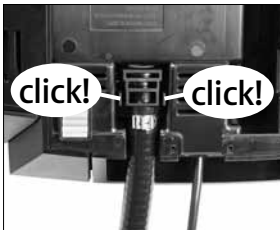

- ▶ Set coffee machine upright again.
- ▶ Guide drain hose through hole in tabletop.

Final jobs

- ▶ Fit drip tray.
- ▶ Fit water tank.
- ▶ Plug the machine into the power socket.
- ▶ Switch on coffee machine.

Table des matières

Matériel fourni.....	8
1 Outils nécessaires.....	9
2 Montage.....	9
Préparation.....	9
Ejection du marc de café.....	9
Evacuation de l'eau résiduelle.....	9
Tâches finales.....	10
3 Contacts JURA.....	10

Matériel fourni

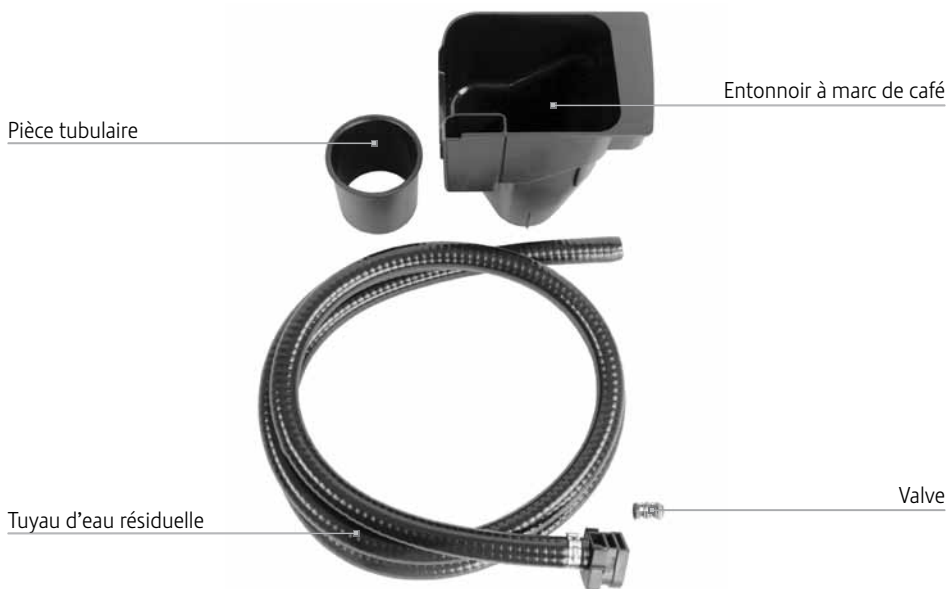

Information concernant le fonctionnement de la machine à café avec le set d'éjection de marc de café/évacuation de l'eau résiduelle :
pour désactiver le compteur de marc de café de la machine, vous devez activer l'option « Ejection directe du marc de café » via le logiciel client.

1 Outils nécessaires

- Perceuse
- Lime
- Pour l'éjection du marc de café :
 - Foret-couronne ø 60 mm
 - Foret-couronne ø 70 mm
- Pour l'évacuation de l'eau résiduelle :
 - Mèche ø 10 mm
 - Foret-couronne ø min. 35 mm

2 Montage

Préparation

- ▶ Eteignez la machine à café.
- ▶ Débranchez la fiche secteur de la prise de courant.
- ▶ Retirez le réservoir d'eau.
- ▶ **Verrouillez** le couvercle protecteur d'arôme du récipient à grains.
- ▶ Retirez le bac d'égouttage et le récipient à marc de café.

Ejection du marc de café

- ▶ Percez un trou sous le bac d'égouttage (foret-couronne ø 60 mm).



- ▶ Ebavurez le trou percé avec une lime.
- ▶ Insérez l'entonnoir à marc de café dans le bac d'égouttage.

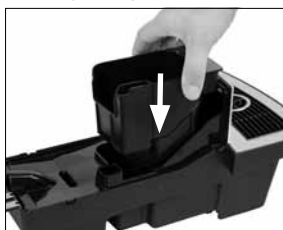

- ▶ Percez un trou dans le plateau de table pour l'éjection du marc de café (foret-couronne ø 70 mm). Pour l'emplacement, voir l'illustration à la dernière page de ce mode d'emploi.
- ▶ Placez délicatement la machine à café sur le dos.
- ▶ Retirez le cache rond.



- ▶ Insérez la pièce tubulaire et serrez-la à fond.



- ▶ Positionnez la machine à café avec la pièce tubulaire dans l'orifice du plateau de table ou posez le dispositif d'évacuation de l'eau résiduelle (voir paragraphe suivant).

Evacuation de l'eau résiduelle

- ▶ Percez un trou dans le bac d'égouttage pour la valve (mèche ø 10 mm).

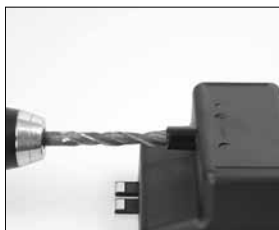

- ▶ Ebavurez le trou percé avec une lime.

- ▶ Insérez la valve (le corps de la valve et le ressort de pression depuis l'extérieur, le joint torique rouge depuis l'intérieur).

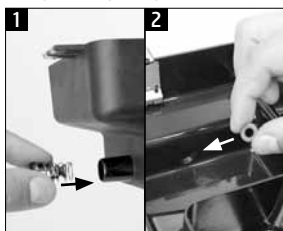

3 Contacts JURA

JURA Elektroapparate AG
Kaffeeweltstrasse 10
CH-4626 Niederbuchsiten
Tél. +41 (0)62 38 98 233

- @ Vous trouverez d'autres coordonnées de contact pour votre pays sur la page www.jura.com.

- ▶ Percez un trou dans le plateau de table pour le tuyau d'eau résiduelle (foret-couronne \varnothing min. 35 mm ; distance de la machine min. 40 mm). Pour l'emplacement, voir l'illustration à la dernière page de ce mode d'emploi.
- ▶ Placez délicatement la machine à café sur le dos.
- ▶ Encliquez le tuyau d'eau résiduelle dans la glissière.

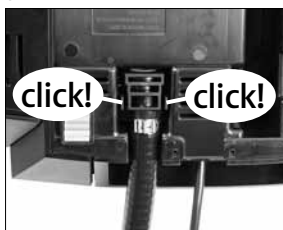

- ▶ Redressez la machine à café.
- ▶ Faites passer le tuyau d'eau résiduelle dans l'orifice du plateau de table.

Tâches finales

- ▶ Insérez le bac d'égouttage.
- ▶ Insérez le réservoir d'eau.
- ▶ Branchez la fiche secteur dans la prise de courant.
- ▶ Allumez la machine à café.

Indice

Dotazione.....	11
1 Attrezzi necessari	12
2 Installazione.....	12
Operazioni preliminari.....	12
Espulsione dei fondi di caffè.....	12
Scarico acqua residua	13
Lavori conclusivi.....	13
3 Come contattare JURA.....	13

Dotazione



Avvertenza per l'uso della macchina automatica per specialità di caffè con set espulsione dei fondi di caffè/scarico acqua residua:

per disattivare il contatore dei fondi di caffè della macchina automatica, è necessario attivare l'opzione »Espulsione diretta dei fondi di caffè« mediante Customer Software.

1 Attrezzi necessari

- Trapano
- Lima
- In aggiunta per espulsione dei fondi di caffè
 - punta a corona ø 60 mm
 - punta a corona ø 70 mm
- In aggiunta per scarico acqua residua
 - punta ø 10 mm
 - punta a corona min. ø 35 mm

- ▶ Inserire l'imbuto per i fondi di caffè nella vaschetta di raccolta acqua.



2 Installazione

Operazioni preliminari

- ▶ Spegnerla macchina automatica per specialità di caffè.
- ▶ Staccare la spina dalla presa di rete.
- ▶ Rimuovere il serbatoio dell'acqua.
- ▶ **Chiudere** il coperchio salva aroma del contenitore di caffè in grani.
- ▶ Togliere la vaschetta di raccolta acqua e il contenitore dei fondi di caffè.

- ▶ Praticare il foro per l'espulsione dei fondi di caffè sul piano del tavolo (punta a corona ø 70 mm). Posizionamento vedi figura sull'ultima pagine di queste istruzioni per l'uso.
- ▶ Adagiare con cautela la macchina automatica sul lato posteriore.
- ▶ Rimuovere il coperchio rotondo.

Espulsione dei fondi di caffè

- ▶ Praticare il foro sul lato inferiore della vaschetta di raccolta acqua (punta a corona ø 60 mm).



- ▶ Sbavare il foro con una lima.



- ▶ Inserire il tubo e serrarlo.



- ▶ Installare la macchina automatica con il tubo nel foro del piano del tavolo oov. installare lo scarico acqua residua (vedi paragrafo seguente).

Set espulsione dei fondi di caffè / scarico acqua residua X8/X6

Scarico acqua residua

- ▶ Praticare il foro per la valvola nella vaschetta di raccolta acqua (punta \varnothing 10 mm).

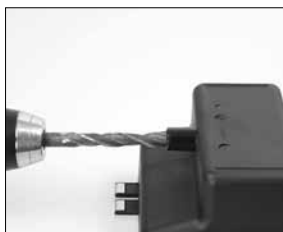

- ▶ Sbavare il foro con una lima.
- ▶ Inserire la valvola (corpo della valvola e molla a compressione dall'esterno, guarnizione circolare rossa dall'interno).

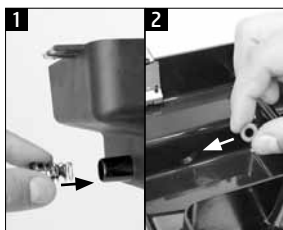

- ▶ Praticare il foro per tubo dell'acqua residua sul piano del tavolo (punta a corona min. \varnothing 35 mm; distanza dall'apparecchio min. 40 mm). Posizionamento vedi figura sull'ultima pagine di queste istruzioni per l'uso.
- ▶ Adagiare con cautela la macchina automatica sul lato posteriore.
- ▶ Innestare nella guida il tubo dell'acqua residua.

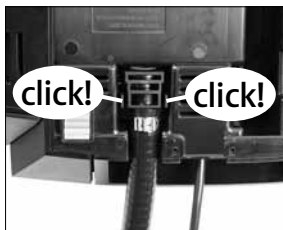

- ▶ Rimettere in posizione verticale la macchina automatica per specialità di caffè.
- ▶ Infilare il tubo dell'acqua residua nel foro del piano del tavolo.

Lavori conclusivi

- ▶ Inserire la vaschetta di raccolta acqua.
- ▶ Inserire il serbatoio dell'acqua.
- ▶ Inserire la spina nella presa di rete.
- ▶ Accendere la macchina automatica per specialità di caffè.

3 Come contattare JURA

JURA Elektroapparate AG
Kaffeeweltstrasse 10
CH-4626 Niederbuchsiten
Tel. +41 (0)62 38 98 233

- @ Per altri dati di contatto per i singoli paesi consultare il sito Internet www.jura.com.

Inhoudsopgave

Leveringsomvang.....	14
1 Benodigd gereedschap.....	15
2 Installatie	15
Vorbereiding.....	15
Afvoer koffieresidu.....	15
Afvoer restwater.....	15
Afsluitende werkzaamheden.....	16
3 JURA contacten	16

Leveringsomvang



Aanwijzing voor het gebruik van de koffie-volautomaat met de set afvoer koffieresidu/restwater:
Om de koffieresiduteller van de koffie-volautomaat te deactiveren moet u de optie »Directe afvoer koffieresidu« met behulp van de Customer Software activeren.

1 Benodigd gereedschap

- Boormachine
- Vijl
- Extra voor afvoer koffieresidu:
 - Kroonboor \varnothing 60 mm
 - Kroonboor \varnothing 70 mm
- Extra voor afvoer restwater:
 - Boor \varnothing 10 mm
 - Kroonboor min. \varnothing 35 mm

2 Installatie

Vorbereiding

- ▶ De koffie-volautomaat uitschakelen.
- ▶ De netstekker uit het stopcontact trekken.
- ▶ Het waterreservoir verwijderen.
- ▶ Het aroma-beschermdoeksel van het bonenreservoir **afsluiten**.
- ▶ De restwaterbak en de koffieresidubak verwijderen.

Afvoer koffieresidu

- ▶ Een gat in de onderzijde van de restwaterbak boren (kroonboor \varnothing 60 mm).



- ▶ Het boorgat met een vijl ontbramen.
- ▶ De koffieresidutrechter in de restwaterbak plaatsen.



- ▶ Een gat voor de afvoer koffieresidu in de tafel boren (kroonboor \varnothing 70 mm). Zie voor de positionering de afbeelding op de laatste pagina van deze gebruiksaanwijzing.
- ▶ De koffie-volautomaat voorzichtig op zijn achterzijde neerleggen.
- ▶ De ronde afdekking verwijderen.

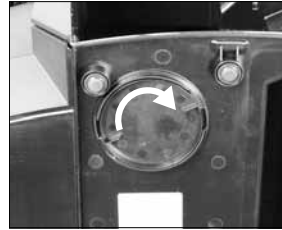

- ▶ Het buisstuk plaatsen en vastdraaien.

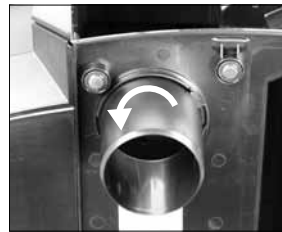

- ▶ De volautomaat met het buisstuk in de boring in de tafel plaatsen, resp. de afvoer restwater installeren (zie volgende paragraaf).

Afvoer restwater

- ▶ Een gat voor de klep in de restwaterbak boren (boor \varnothing 10 mm).

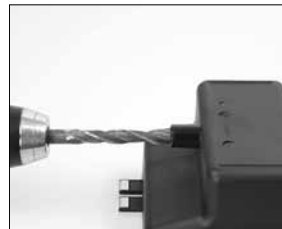

- ▶ Het boorgat met een vijl ontbramen.

- ▶ De klep plaatsen (kleplichaam en drukveer aan buitenkant, rode O-ring aan binnenkant).

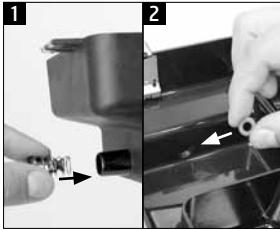

- ▶ Een gat voor de restwaterslang in de tafel boren (kroonboor min. \varnothing 35 mm; afstand tot het apparaat min. 40 mm). Zie voor de positionering de afbeelding op de laatste pagina van deze gebruiksaanwijzing.
- ▶ De koffie-volautomaat voorzichtig op zijn achterzijde neerleggen.
- ▶ De restwaterslang in de geleiding vastklikken.

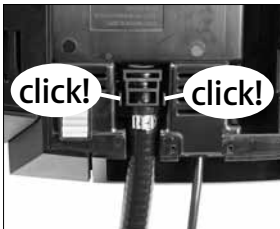

- ▶ De koffie-volautomaat weer rechtop zetten.
- ▶ De restwaterslang door de boring in de tafel steken.

Afsluitende werkzaamheden

- ▶ De restwaterbak plaatsen.
- ▶ Het waterreservoir plaatsen.
- ▶ De netstekker in het stopcontact steken.
- ▶ De koffie-volautomaat inschakelen.

3 JURA contacten

JURA Elektroapparate AG
Kaffeeweltstrasse 10
CH-4626 Niederbuchsiten
Tel. +41 (0)62 38 98 233

- @ Meer contactgegevens voor uw land vindt u online onder www.jura.com.

Índice de contenidos

Equipamiento	17
1 Herramienta necesaria.....	18
2 Instalación.....	18
Preparación	18
Expulsión automática de posos	18
Expulsión automática de agua sobrante	19
Paso final	19
3 Contactos JURA.....	19

Equipamiento



Aviso para el funcionamiento de la cafetera automática con expulsión automática de posos y agua sobrante:

para desactivar el contador de posos de la cafetera automática, deberá activar la opción «Expulsión automática directa de posos» en el Customer Software.

1 Herramienta necesaria

- Taladradora
- Lima
- Adicional para la expulsión automática de posos
 - Broca de corona \varnothing 60 mm
 - Broca de corona \varnothing 70 mm
- Adicional para la expulsión automática de agua sobrante
 - Broca \varnothing 10 mm
 - Broca de corona de al menos \varnothing 35 mm

2 Instalación

Preparación

- ▶ Desconectar la cafetera automática.
- ▶ Quitar el enchufe de alimentación de la toma de corriente.
- ▶ Retirar el depósito de agua.
- ▶ **Cerrar** la tapa de protección de aroma del recipiente de café en grano.
- ▶ Retirar la bandeja recogegotas y el depósito de posos de café.

Expulsión automática de posos

- ▶ Taladrar un agujero en la parte inferior de la bandeja recogegotas (broca de corona \varnothing 60 mm).



- ▶ Raspar el agujero con una lima.

- ▶ Colocar el depósito de posos en la bandeja recogegotas.



- ▶ Taladrar un agujero en la mesa para la expulsión automática de posos (broca de corona \varnothing 70 mm). Para el posicionamiento, consultar la imagen incluida en la última página de este modo de empleo.
- ▶ Colocar cuidadosamente la cafetera automática sobre su parte posterior.
- ▶ Retirar la tapa redonda.



- ▶ Colocar y apretar el tubo.



- ▶ Colocar la cafetera automática con el tubo en el orificio de la mesa para instalar la expulsión automática de agua sobrante (véase el siguiente apartado).

Juego de expulsión automática de posos y agua sobrante X8/X6

Expulsión automática de agua sobrante

- ▶ Taladrar un agujero para la válvula en la bandeja recogegotas (broca \varnothing 10 mm).



- ▶ Raspar el agujero con una lima.
- ▶ Colocar la válvula (el cuerpo de la válvula y el muelle de compresión desde fuera, la junta anular desde dentro).

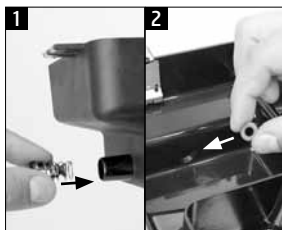

- ▶ Taladrar un agujero para el tubo de recogida de agua sobrante en la mesa (broca de corona de al menos \varnothing 35 mm; a una distancia de la máquina de al menos 40 mm). Para el posicionamiento, consultar la imagen incluida en la última página de este modo de empleo.
- ▶ Colocar cuidadosamente la cafetera automática sobre su parte posterior.
- ▶ Encajar el tubo de recogida de agua sobrante en la guía.

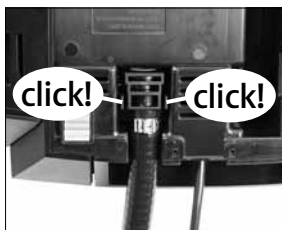

- ▶ Volver a conectar la cafetera automática.
- ▶ Introducir el tubo de recogida de agua sobrante en el orificio de la mesa.

Paso final

- ▶ Colocar la bandeja recogegotas.
- ▶ Colocar el depósito de agua.
- ▶ Introducir el enchufe de alimentación en la toma de corriente.
- ▶ Conectar la cafetera automática.

3 Contactos JURA

JURA Elektroapparate AG
Kaffeeweltstrasse 10
CH-4626 Niederbuchsiten
Tel. +41 (0)62 38 98 233

- @ Puede encontrar otros datos de contacto para su país en www.jura.com.

Índice

Caixa original	20
1 Ferramenta necessária	21
2 Instalação.....	21
Preparação	21
Eliminação das borras de café.....	21
Escoamento da água residual	22
Trabalhos finais.....	22
3 Endereços da JURA.....	22

Caixa original

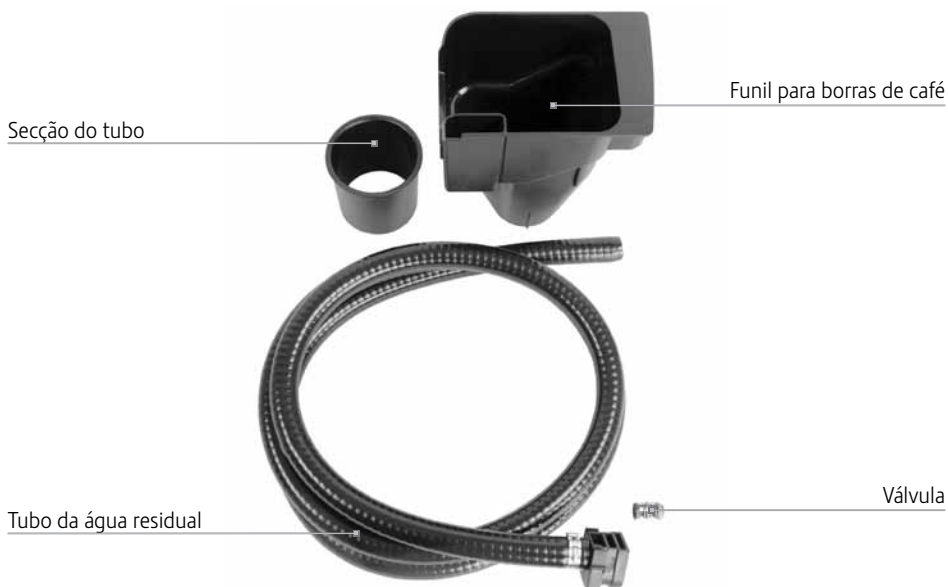

Informação relativa ao funcionamento da máquina automática para especialidades de café com kit de eliminação das borras de café / escoamento da água residual:

Para desativar o contador de borras de café da máquina de café automática, terá de ativar a opção «Eliminação direta das borras de café» através do Customer Software.

1 Ferramenta necessária

- Berbequim
- Lima
- também para eliminação das borras de café
 - Serra craneana \varnothing 60 mm
 - Serra craneana \varnothing 70 mm
- também para escoamento da água residual
 - Broca \varnothing 10 mm
 - Serra craneana min. \varnothing 35 mm

2 Instalação

Preparação

- ▶ Desligar a máquina de café automática.
- ▶ Retirar a ficha de alimentação da tomada de alimentação.
- ▶ Remover o depósito de água.
- ▶ **Fech**ar a tampa protetora do aroma do depósito de grãos.
- ▶ Retirar a bandeja de recolha de água e o depósito de borras de café.

Eliminação das borras de café

- ▶ Fazer um orifício no lado inferior da bandeja de recolha de água (serra craneana \varnothing 60 mm).



- ▶ Rebarbar o orifício de perfuração com uma lima.

- ▶ Colocar o funil para borras de café na bandeja de recolha de água.



- ▶ Fazer um orifício no tampo da mesa para eliminação das borras de café (serra craneana \varnothing 70 mm). Posicionamento, ver a figura na última página deste manual de instruções.
- ▶ Colocar com cuidado a máquina de café automática na parte traseira.
- ▶ Retirar a tampa redonda.



- ▶ Colocar secção do tubo e apertar.



- ▶ Colocar a máquina de café automática com a secção do tubo no orifício do tampo da mesa a ou instalar escoamento da água residual (ver parágrafo seguinte).

Escoamento da água residual

- ▶ Fazer um orifício para a válvula na bandeja de recolha de água (broca \varnothing 10 mm).

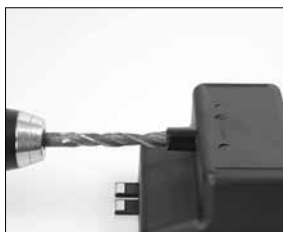

- ▶ Rebarbar o orifício de perfuração com uma lima.
- ▶ Colocar a válvula (corpo da válvula e mola de pressão por fora, O-ring vermelho por dentro).

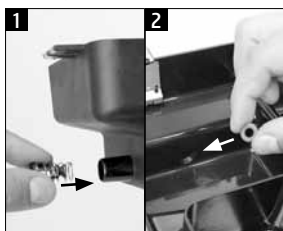

- ▶ Fazer um orifício para o tubo da água residual no tampo da mesa (serra craneana mín. \varnothing 35 mm; distância mín. do aparelho 40 mm). Posicionamento, ver a figura na última página deste manual de instruções.
- ▶ Colocar com cuidado a máquina de café automática na parte traseira.
- ▶ Introduzir o tubo da água residual na conduta.

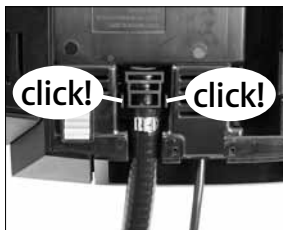

- ▶ Voltar a instalar a máquina de café automática.
- ▶ Passar o tubo da água residual pelo orifício no tampo da mesa.

Trabalhos finais

- ▶ Colocar a bandeja de recolha de água.
- ▶ Colocar o depósito de água.
- ▶ Introduzir a ficha de alimentação na tomada de alimentação.
- ▶ Ligar a máquina de café automática.

3 Endereços da JURA

JURA Elektroapparate AG
Kaffeeweltstrasse 10
CH-4626 Niederbuchsiten
Tel. +41 (0)62 38 98 233

- @ Outros dados de contacto para o seu país podem ser consultados online em www.jura.com.

Innehållsförteckning

Leverans	23
1 Verktyg som behövs	24
2 Installation	24
Föberedelser.....	24
Kaffesumpkast.....	24
Droppvattenavrinning	24
Avslutande arbeten	25
3 JURA-kontakter	25

Leverans



Information om användning av kaffemaskinen med kaffesumpkast-/droppvattenavrinnings-set:
För att avaktivera kaffesumppräknaren på kaffemaskinen måste du aktivera alternativet "Direktutkast för kaffesump" med hjälp av Customer Software.

1 Verktyg som behövs

- Borrmaskin
- Fil
- Dessutom för kaffesumpkast
 - Kronborr \varnothing 60 mm
 - Kronborr \varnothing 70 mm
- Dessutom för droppvattenavrinning
 - Borr \varnothing 10 mm
 - Kronborr min. \varnothing 35 mm

2 Installation

Förberedelser

- ▶ Stäng av kaffemaskinen.
- ▶ Dra ut nätkontakten ur eluttaget.
- ▶ Ta bort vattentanken.
- ▶ **Lås** det arombevarande locket till bönbehållaren.
- ▶ Ta bort droppbrickan och kaffesumpbehållaren.

Kaffesumpkast

- ▶ Borra hål i droppbrickans undersida (kronborr \varnothing 60 mm).



- ▶ Jämna till borrhålet med en fil.
- ▶ Sätt i kaffesumpbehållaren i droppbrickan.



- ▶ Borra hål för kaffesumpkastet i bänkskivan (kronborr \varnothing 70 mm). Se bilden på sista sidan i denna bruksanvisning för placering.
- ▶ Lagg kaffemaskinen försiktigt på baksidan.
- ▶ Ta bort det runda locket.



- ▶ Sätt in och dra åt rördelen.



- ▶ Sätt kaffemaskinen med rördelen i borrhålet i bänkskivan resp. installera droppvattenavrinningen (se följande avsnitt).

Droppvattenavrinning

- ▶ Borra hål för ventilen i droppbrickan (borr \varnothing 10 mm).

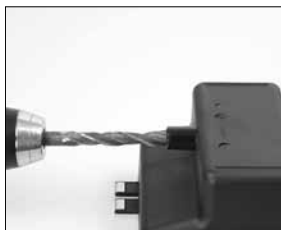

- ▶ Jämna till borrhålet med en fil.

- ▶ Sätt i ventilen (ventilhuset och tryckfjäders utifrån, den röda o-ringen inifrån).

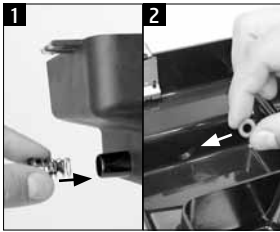

- ▶ Borra hål för droppvattenslangen i bänkskivan (kronborr \varnothing 35 mm; avstånd till apparaten minst 40 mm). Se bilden på sista sidan i denna bruksanvisning för placering.
- ▶ Lägg kaffemaskinen försiktigt på baksidan.
- ▶ Tryck in droppvattenslangen i urtaget så att den hakar fast.

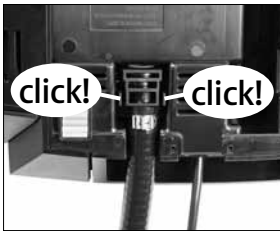

- ▶ Ställ upp kaffemaskinen igen.
- ▶ För droppvattenslangen genom hålet i bänkskivan.

Avslutande arbeten

- ▶ Sätt i droppbrickan.
- ▶ Sätt i vattentanken.
- ▶ Sätt i nätkontakten i eluttaget.
- ▶ Sätt på kaffemaskinen.

3 JURA-kontakter

JURA Elektroapparate AG
Kaffeeweltstrasse 10
CH-4626 Niederbuchsiten
Tfn +41 (0)62 38 98 233

@ Ytterligare kontaktuppgifter för ditt land hittar du på www.jura.com.

Innholdsfortegnelse

Leveringsomfang	26
1 Nødvendig verktøy	27
2 Installasjon	27
Forberedelse	27
Kaffegrututkast	27
Restvannsavløp	27
Avsluttende operasjoner	28
3 JURA-kontakter	28

Leveringsomfang



Bruksanvisning for kaffeautomat med sett for kaffegrututkast/restvannsavløp:

For å deaktivere kaffeautomatens kaffegrutteller må du aktivere alternativet "Direkte utkast av kaffegrut" via kundeprogramvaren.

Sett for kaffegrututkast/restvannsløp for X8/X6

1 Nødvendig verktøy

- Boremaskin
- Fil
- Tillegg for kaffegrututkast
 - Kronbor ø 60 mm
 - Kronbor ø 70 mm
- Tillegg for restvannsløp
 - Bor ø 10 mm
 - Kronbor minst ø 35 mm

2 Installasjon

Forberedelse

- ▶ Slå av kaffeautomaten.
- ▶ Fjern nettpluggen fra nettkontakten.
- ▶ Ta av vanntanken.
- ▶ **Lukk** aromadekslet på bønnebeholderen.
- ▶ Fjern restvannsskålen og kaffegrutbeholderen.

Kaffegrututkast

- ▶ Bor hull i undersiden av restvannsskålen (kronbor ø 60 mm).



- ▶ Avgrad borehullet med en fil.
- ▶ Sett kaffegruttrakten inn i restvannsskålen.



- ▶ Bor hull i bordplaten for kaffegrututkast (kronbor ø 70 mm). Plassering, se avbildning på siste side i denne instruksjonsboka.
- ▶ Legg kaffeautomaten forsiktig på ryggen.
- ▶ Fjern det runde dekkelet.

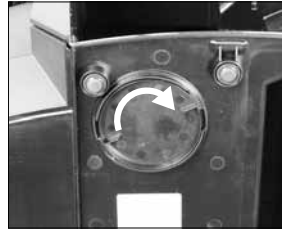

- ▶ Sett inn rørstykket og vri fast.

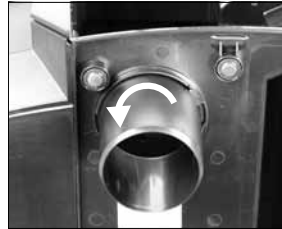

- ▶ Sett kaffeautomaten med rørstykket i bordplaten boring eller installer restvannsløpet (se følgende avsnitt).

Restvannsløp

- ▶ Bor hull for ventilen i restvannsskålen (bor ø 10 mm).

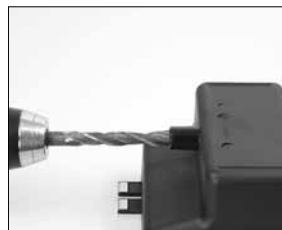

- ▶ Avgrad borehullet med en fil.

Sett for kaffegrututkast/restvannsløp for X8/X6

- ▶ Sett inn ventilen (ventillegeme og trykkfjær utenfor, rød O-ring innenfra).

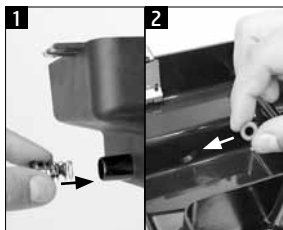

- ▶ Bor hull til restvannsslangen i bordplaten (kronbor minst \varnothing 35 mm; avstand til apparatet minst 40 mm). Plassering, se avbildning på siste side i denne instruksjonsboka.
- ▶ Legg kaffeautomaten forsiktig på ryggen.
- ▶ Klips restvannsslangen inn i føringen.

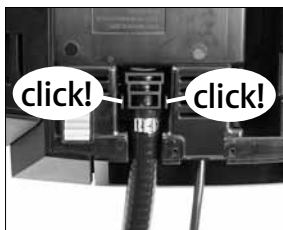

- ▶ Sett kaffeautomaten riktig på plass igjen.
- ▶ Før restvannsslangen gjennom boringen i bordplaten.

Avsluttende operasjoner

- ▶ Sett inn restvannsskålen.
- ▶ Sett inn vanntanken.
- ▶ Sett nettpluggen i nettkontakten.
- ▶ Slå på kaffeautomaten.

3 JURA-kontakter

JURA Elektroapparate AG
Kaffeeweltstrasse 10
CH-4626 Niederbuchsiten, Sveits
Tlf. +41 (0)62 38 98 233

@ Flere kontaktdata for ditt land finnes på
www.jura.com.

Spis treści

Zakres dostawy.....	29
1 Niezbędne narzędzia.....	30
2 Instalacja.....	30
Przygotowanie.....	30
Usuwanie fusów.....	30
Odpływ nadmiaru wody.....	30
Prace końcowe.....	31
3 Dane kontaktowe firmy JURA.....	31

Zakres dostawy

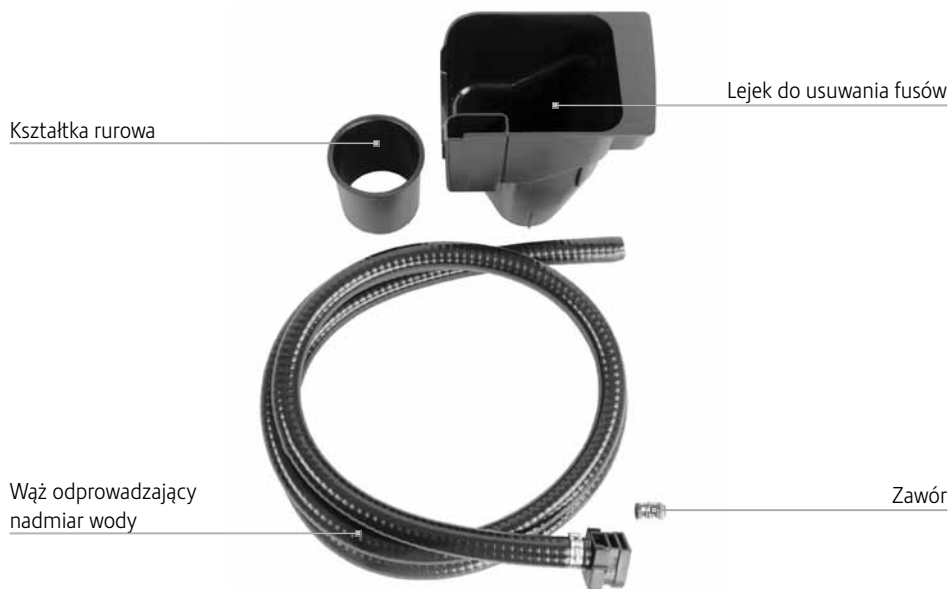

Wskazówka dotycząca obsługi automatycznego ekspresu do kawy z zestawem do usuwania fusów / odprowadzania nadmiaru wody:

Aby wyłączyć licznik fusów w automatycznym ekspresie do kawy, należy aktywować opcję »Bezpośrednie usuwanie fusów« za pomocą oprogramowania Customer Software.

1 Niezbędne narzędzia

- Wiertarka
- Pilnik
- Dodatkowo do usuwania fusów
 - Wiertło koronowe \varnothing 60 mm
 - Wiertło koronowe \varnothing 70 mm
- Dodatkowo do odpływu nadmiaru wody
 - Wiertło \varnothing 10 mm
 - Koronka rdzeniowa min. \varnothing 35 mm

2 Instalacja

Przygotowanie

- ▶ Wyłączyć automatyczny ekspres do kawy.
- ▶ Wyjąć wtyczkę sieciową z gniazda sieciowego.
- ▶ Wyjąć zbiornik na wodę.
- ▶ **Zamknąć** pokrywę chroniącą aromat pojemnika na ziarna kawy.
- ▶ Wyjąć tacę ociekową i pojemnik na fusy.

Usuwanie fusów

- ▶ Wywiercić otwór na spodzie tacy ociekowej (wiertło koronowe \varnothing 60 mm).



- ▶ Wygładzić wywiercony otwór za pomocą pilnika.
- ▶ Umieścić lejek do usuwania fusów w tacy ociekowej.



- ▶ Wywiercić otwór do usuwania fusów w blacie stołu (wiertło koronowe \varnothing 70 mm). Umiejscowienie patrz ilustracja na ostatniej stronie niniejszej instrukcji obsługi.
- ▶ Ostrożnie położyć automatyczny ekspres do kawy na tylnej ścianie.
- ▶ Zdjąć okrągłą pokrywę.



- ▶ Założyć i dokręcić kształtkę rurową.



- ▶ Umieścić automatyczny ekspres do kawy złączką rurową w otworze blatu stołu lub zamontować odpływ nadmiaru wody (patrz następny rysunek).

Odpływ nadmiaru wody

- ▶ Wywiercić otwór na zawór w tacy ociekowej (wiertło \varnothing 10 mm).

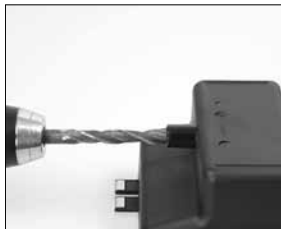

- ▶ Wygładzić wywiercony otwór za pomocą pilnika.

- ▶ Zamontować zawór (korpus zaworu i sprężyna dociskowa od zewnątrz, czerwony pierścień uszczelniający od wewnątrz).

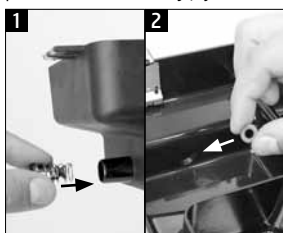

3 Dane kontaktowe firmy JURA

JURA Elektroapparate AG
Kaffeeweltstrasse 10
CH-4626 Niederbuchsiten
Tel. +41 (0)62 38 98 233

- @ Więcej danych kontaktowych dla Państwa kraju można znaleźć online pod adresem www.jura.com.

- ▶ Wywiercić otwór na wąż odprowadzający nadmiar wody w blacie stołu (wiertło koronowe min. \varnothing 35 mm; odstęp od urządzenia min. 40 mm). Umieszczenie patrz ilustracja na ostatniej stronie niniejszej instrukcji obsługi.
- ▶ Ostrożnie położyć automatyczny ekspres do kawy na tylnej ścianie.
- ▶ Zaczepić wąż odprowadzający nadmiar wody w prowadnicy.

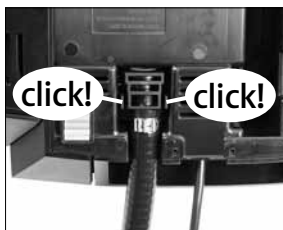

- ▶ Z powrotem postawić pionowo automatyczny ekspres do kawy.
- ▶ Wsunąć wąż odprowadzający nadmiar wody przez otwór w blacie stołu.

Prace końcowe

- ▶ Zamontować tacę ociekową.
- ▶ Zamontować zbiornik na wodę.
- ▶ Włożyć wtyczkę sieciową do gniazda sieciowego.
- ▶ Włączyć automatyczny ekspres do kawy.

Оглавление

Комплект поставки	32
1 Необходимые инструменты	33
2 Установка	33
Подготовка	33
Выброс кофейных отходов	33
Отвод остаточной воды	34
Завершающие работы	34
3 контакты с компанией JURA	34

Комплект поставки



Указание по эксплуатации автоматической кофемашины с комплектом деталей для выброса кофейных отходов/отвода остаточной воды:

для дезактивации счетчика кофейных отходов автоматической кофемашины следует активировать опцию «Непосредственный выброс кофейных отходов» в программатуре заказчика.

1 Необходимые инструменты

- Дрель
- Напильник
- Дополнительно для выброса кофейных отходов
 - Кольцевое сверло \varnothing 60 мм
 - Кольцевое сверло \varnothing 70 мм
- Дополнительно для отвода остаточной воды
 - Сверло \varnothing 10 мм
 - Кольцевое сверло \varnothing 35 мм

2 Установка

Подготовка

- ▶ Выключите автоматическую кофемашину.
- ▶ Выньте сетевой штекер из сетевой розетки.
- ▶ Снимите бункер для воды.
- ▶ **Закройте** крышку для сохранения аромата кофе на контейнере для кофейных зерен.
- ▶ Выньте поддон для сбора остаточной воды и контейнер для кофейных отходов.

Выброс кофейных отходов

- ▶ Просверлите отверстие на нижней стороне поддона для сбора остаточной воды (кольцевое сверло \varnothing 60 мм).



- ▶ Удалите заусенцы с просверленного отверстия при помощи напильника.

- ▶ Вставьте воронку для кофейных отходов в поддон для сбора остаточной воды.

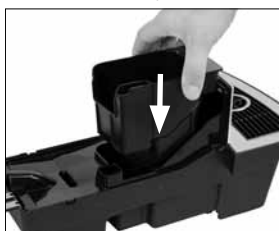

- ▶ Просверлите отверстие в столешнице стола для выброса кофейных отходов (кольцевое сверло \varnothing 70 мм). Правильное расположение см. на рисунке на последней странице данного руководства по эксплуатации.
- ▶ Осторожно положите автоматическую кофемашину на заднюю панель.
- ▶ Снимите круглую крышку.



- ▶ Вверните и затяните патрубком.



- ▶ Вставьте автоматическую кофемашину с патрубком в отверстие в столешнице или установите отвод остаточной воды (см. следующий раздел).

Отвод остаточной воды

- ▶ Просверлите отверстие для клапана в поддоне для сбора остаточной воды (сверло \varnothing 10 мм).

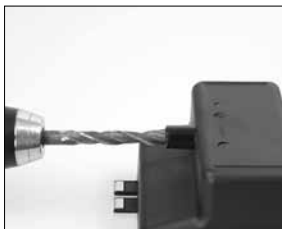

- ▶ Удалите заусенцы с просверленного отверстия при помощи напильника.
- ▶ Вставьте клапан (корпус клапана и нажимная пружина снаружи, красное кольцо круглого сечения изнутри).

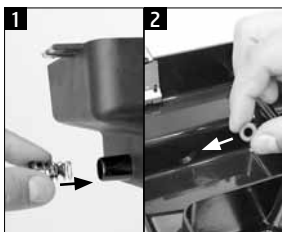

- ▶ Просверлите отверстие для шланга отвода остаточной воды в столешнице (кольцевое сверло мин. \varnothing 35 мм; расстояние до кофемашины мин. 40 мм). Правильное расположение см. на рисунке на последней странице данного руководства по эксплуатации.
- ▶ Осторожно положите автоматическую кофемашину на заднюю панель.
- ▶ Вставьте с щелчком шланг для отвода остаточной воды в направляющую.

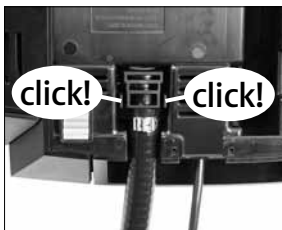

- ▶ Вновь установите автоматическую кофемашину.
- ▶ Проведите шланг для отвода остаточной воды через отверстие в столешнице.

Завершающие работы

- ▶ Вставьте поддон для сбора остаточной воды.
- ▶ Вставьте бункер для воды.
- ▶ Вставьте сетевой штекер в сетевую розетку.
- ▶ Включите автоматическую кофемашину.

3 контакты с компанией JURA

JURA Elektroapparate AG
Kaffeeweltstrasse 10
CH-4626 Niederbuchsiten, Switzerland
Тел. +41 (0)62 38 98 233

- @ Дополнительные контактные данные для Вашей страны см. на интернет-странице www.jura.com.

1 Potřebné nářadí

- Vrtáčka
- Pilník
- Navíc pro shoz kávéové sedliny
 - Korunkový vrták ø 60 mm
 - Korunkový vrták ø 70 mm
- Navíc pro odtok zbytkové vody
 - Vrták ø 10 mm
 - Korunkový vrták s min. ø 35 mm

2 Instalace

Příprava

- ▶ Vypněte plně automatický kávovar.
- ▶ Odpojte síťovou zástrčku ze zásuvky.
- ▶ Vyjměte nádržku na vodu.
- ▶ **Uzavřete** ochranné víko na aroma na zásobníku na zrnkovou kávu.
- ▶ Vyjměte misku na zbytkovou vodu a nádobu na kávuovou sedlinu.

Shoz kávéové sedliny

- ▶ Vyvrtejte otvor do spodní strany misky na zbytkovou vodu (korunkový vrták ø 60 mm).



- ▶ Pilníkem zbavte otvor otřepu.
- ▶ Nasaďte nálevku na kávuovou sedlinu do misky na zbytkovou vodu.



- ▶ Vyvrtejte otvor pro shoz kávéové sedliny do desky stolu (korunkový vrták ø 70 mm). Umístění do správné polohy viz vyobrazení na poslední straně tohoto návodu k obsluze.
- ▶ Opatrně položte plně automatický kávovar na zadní stranu.
- ▶ Sejměte kulatý kryt.



- ▶ Nasaďte trubičku a utáhněte ji.



- ▶ Nasaďte plně automatický kávovar s trubičkou do otvoru v desce stolu, resp. nainstalujte odtok zbytkové vody (viz následující část).

Odtok zbytkové vody

- ▶ Vyvrtejte otvor ventil do misky na zbytkovou vodu (korunkový vrták ø 10 mm).

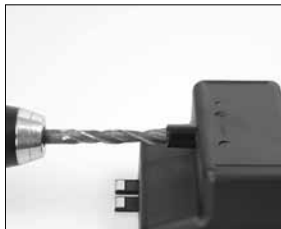

- ▶ Pilníkem zbavte otvor otřepu.

- ▶ Nasadíte ventil (těleso ventilu a tlačnou pružinu zvenku, červený O-kroužek zevnitř).

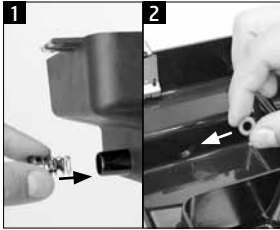

- ▶ Vyvrtejte otvor pro hadičku na zbytkovou vodu do desky stolu (korunkový vrták s min. \varnothing 35 mm; vzdálenost od přístroje min. 40 mm). Umístění do správné polohy viz vyobrazení na poslední straně tohoto návodu k obsluze.
- ▶ Opatrně položte plně automatický kávovar na zadní stranu.
- ▶ Zacvakněte hadičku na zbytkovou vodu do vodícího mechanismu.

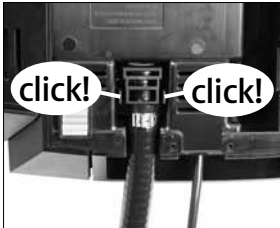

- ▶ Opět postavte plně automatický kávovar.
- ▶ Zaveďte hadičku na zbytkovou vodu do otvoru v desce stolu.

Závěrečné práce

- ▶ Nasadíte misku na zbytkovou vodu.
- ▶ Nasadíte nádržku na vodu.
- ▶ Zapojte síťovou zástrčku do zásuvky.
- ▶ Zapněte plně automatický kávovar.

3 Kontakty na společnost JURA

JURA Elektroapparate AG
Kaffeeweltstrasse 10
CH-4626 Niederbuchsiten
Tel. +41 (0)62 38 98 233

- @ Další kontakty pro svou zemi naleznete na internetové adrese www.jura.com.

-

**de**

Abbildung: Position Rohrstück für Kaffeesatz-abwurf (2) und Restwasserschlauch (1) auf Geräteunterseite (Mindestabstand (A) der Bohrung zum Gerät: 40 mm).

en

Figure: Position of tube section for coffee grounds disposal (2) and drain hose (1) on bottom of machine (minimum distance (A) of hole from machine: 40 mm).

fr

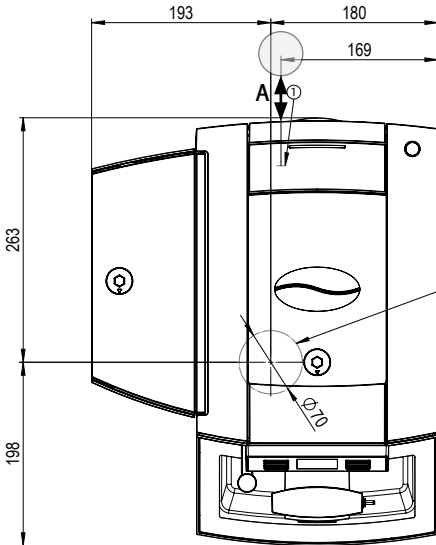
Illustration : emplacement de la pièce tubulaire pour l'éjection du marc de café (2) et du tuyau d'eau résiduelle (1) sous la machine (distance minimale (A) entre l'orifice et la machine : 40 mm).

it

Figura: posizione tubo per espulsione dei fondi di caffè (2) e tubo dell'acqua residua (1) sul lato inferiore dell'apparecchio (distanza minima (A) del foro dall'apparecchio: 40 mm).

nl

Afbeelding: Positie van het buisstuk voor de afvoer van het koffieresidu (2) en de restwaterslang (1) aan de onderzijde van het apparaat (minimale afstand (A) van de boring tot het apparaat: 40 mm).

es

Figura: posición del tubo para la expulsión automática de posos (2) y el tubo de recogida de agua sobrante (1) en la parte inferior de la máquina (distancia mínima (A) del orificio a la máquina: 40 mm).

pt

Figura: Posição da secção do tubo para eliminação das borras de café (2) e para o tubo da água residual (1) na parte inferior do aparelho (distância mínima (A) do orifício até ao aparelho: 40 mm).

sv

Bild: Position för rördelen för kaffesumpkast (2) och droppvattenslangen (1) på apparatens undersida (minsta avstånd (A) för hålet till apparaten: 40 mm).

no

Avbildning: Posisjon til rørstykke for kaffegrututkast (2) og restvannsslange (1) på apparatets underside (minsteavstand (A) mellom boringen og apparatet: 40 mm).

pl

Ilustracja: Pozycja kształtki rurowej do usuwania fusów (2) i węża odprowadzającego nadmiar wody (1) na spodzie urządzenia (minimalny odstęp (A) otworu od urządzenia: 40 mm).

ru

Рис.: Расположение патрубка для выброса кофейных отходов (2) и шланга для отвода остаточной воды (1) на нижней панели кофемашины (минимальное расстояние (A) от отверстия до кофемашины: 40 мм).

cs

Vyobrazení: Poloha trubičky pro shoz kávové sedliny (2) a hadičky na zbytkovou vodu (1) na spodní straně přístroje (minimální vzdálenost (A) otvoru od přístroje: 40 mm).